

Produktlinie duravert®

für exklusive Ansprüche



E5011D XL
Seite 218



E5012D XL
Seite 219



E5513D
Seite 220



Athinai
M516
Seite 221

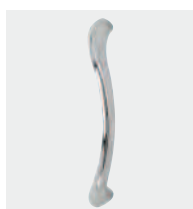

Monte Carlo
M550LG
Seite 221





Produktlinie duraplus®

mehr als üblich



5004
Seite 224



5004DR
Seite 224



E5000 (XL)
Seite 227



(E)5010 (XL)
Seite 225, 228



E5011 (XL)
Seite 229



E5011DR
Seite 231



E5012 (XL)
Seite 232



E5012DR
Seite 234



E5014
Seite 236



E5015 (XL)
Seite 236



E5019AD
Seite 237



E5040
Seite 238



E5061 (XL)
Seite 238



E5062 (XL)
Seite 240



E5091 (XL)
Neu
Seite 242



E5095
Neu
Seite 244



E5095AC
Neu
Seite 245



E5100
Seite 245



Übersicht Bügelgriffe

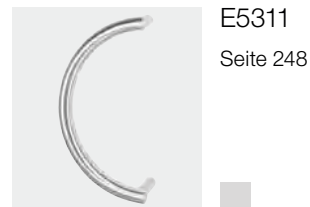
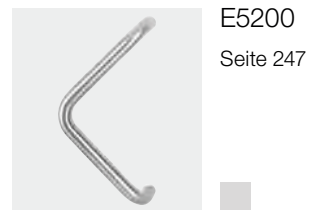

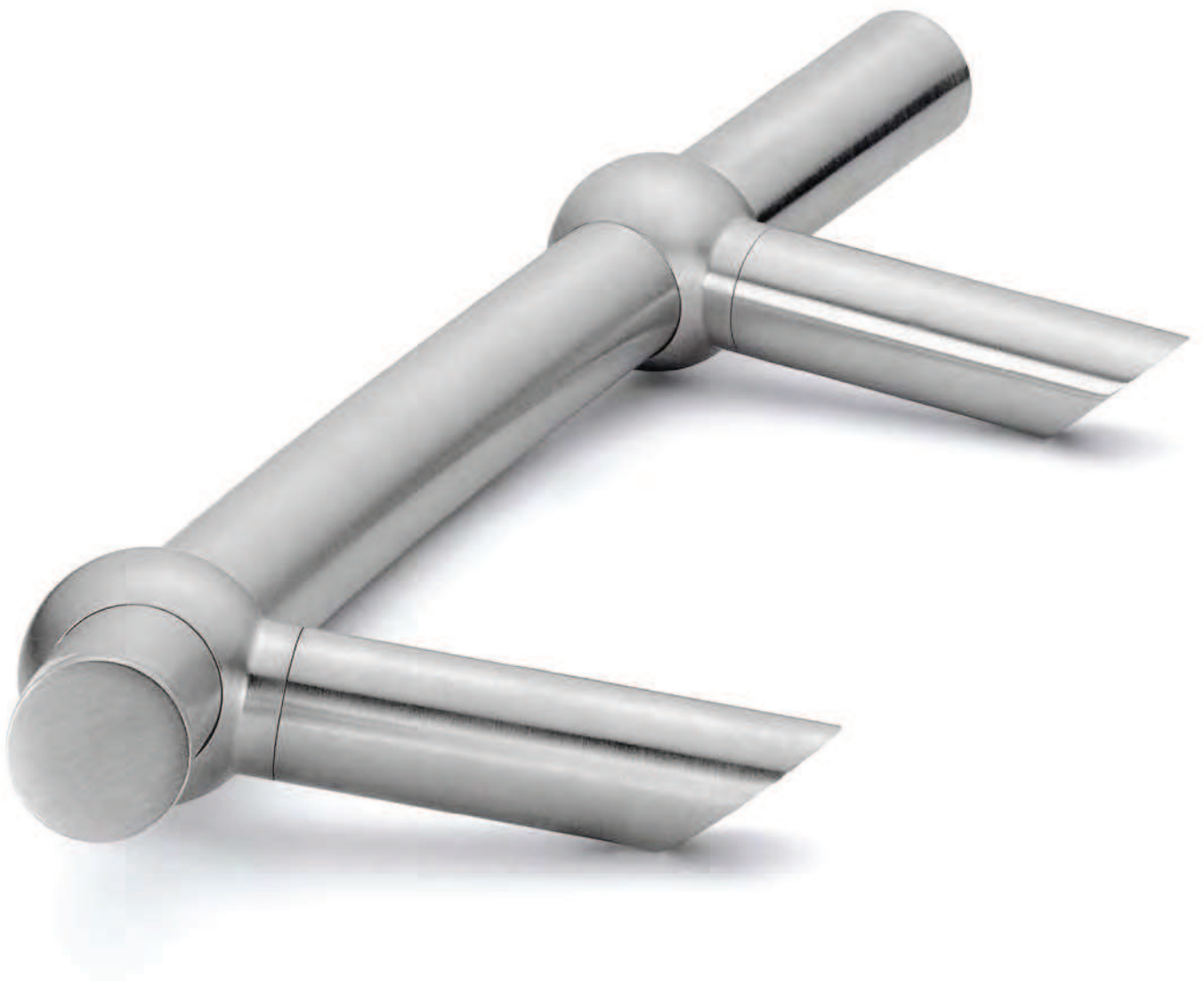

Bügelgriffe



für exklusive Ansprüche **duravert**[®]

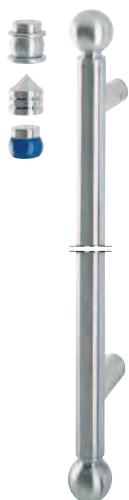

■ E5011D XL (Sonderlänge)

duravert®

HOPPE-Edelstahl-Bügelgriff, Stangenform in Sonderlänge mit Design-Elementen:

- Design-Elemente: je 1 Kugel, 1 Ring, 3 Ringe (1 großen zwischen 2 kleinen) oder 1 Spitze an beiden Enden der Griffstange sind möglich
- Grifflänge: von 401-2400 mm sind möglich
- Stichmaß: von 371-2370 mm sind möglich, Ermittlung des Stichmaßes erfolgt ohne Berücksichtigung der Design-Elemente
- Stützen: rund, gerade; ab einem Stichmaß von 1301 mm wird eine zusätzliche Stütze empfohlen
- Befestigung: verdeckt, Bügelgriff-Befestigungs-System-Nr. 11

Bitte die gewünschte Grifflänge, das Stichmaß, das Design-Element und, im Falle des Design-Elements Ring, die Farbe (F68, F69 oder F5002) sowie, falls gewünscht, die zusätzliche Stütze angeben! Sollte eine asymmetrische Anordnung der Stützen gewünscht sein, bitte Position angeben!



Beschreibung	Ø	Länge	F69				P.E.	Krt.
		Stichmaß	Art.-Nr./€					
Bügelgriff Stangenform in Sonderlänge mit Design-Elementen, Stück	30	401-2400 371-2370	1780686 6,00				1	1

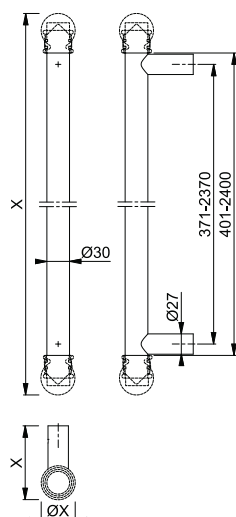

**Preis = Aufpreis pro
begonnene 100 mm ab 500
mm. Basispreis (400 mm)
ist der Preis der jeweiligen
Designvariante:
Kugel 179,45 €
Ring 147,63 €
Ringe 172,35 €
Spitze 159,90 €**

Zusätzliche Stütze **+ 23,00 €**.

Weitere Bügelgriff-Befestigungs-
Systeme siehe ab S. 840.

duravert®



■ **E5012D XL (Sonderlänge)**

HOPPE-Edelstahl-Bügelgriff, Stangenform in Sonderlänge mit Design-Elementen:

- Design-Elemente: je 1 Kugel, 1 Ring, 3 Ringe (1 großen zwischen 2 kleinen) oder 1 Spitze an beiden Enden der Griffstange sind möglich
- Grifflänge: von 401-2400 mm sind möglich
- Stichmaß: von 371-2370 mm sind möglich, Ermittlung des Stichmaßes erfolgt ohne Berücksichtigung der Design-Elemente
- Stützen: rund, schräg 45°; ab einem Stichmaß von 1301 mm wird eine zusätzliche Stütze empfohlen

• Befestigung: verdeckt, Bügelgriff-Befestigungs-System-Nr. 11

Bitte die gewünschte Grifflänge, das Stichmaß, das Design-Element und, im Falle des Design-Elements Ring, die Farbe (F68, F69 oder F5002) sowie, falls gewünscht, die zusätzliche Stütze angeben! Sollte eine asymmetrische Anordnung der Stützen gewünscht sein, bitte Position und Seite (rechts oder links zeigend) angeben!



5

Beschreibung	Ø	Länge	F69				P.E.	Krt.
		Stichmaß	Art.-Nr./€					
Bügelgriff Stangenform in Sonderlänge mit Design-Elementen, Stück	30	401-2400 371-2370	6836233 6,00				1	1

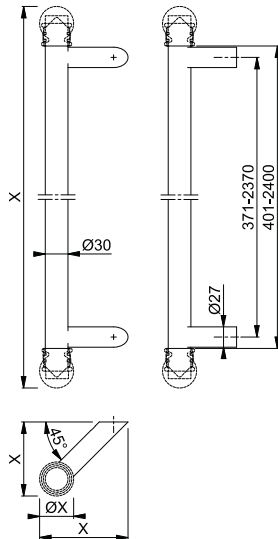

Preis = Aufpreis pro begonnene 100 mm ab 500 mm. Basispreis (400 mm) ist der Preis der jeweiligen Designvariante:
Kugel 179,45 €
Ring 147,63 €
Ringe 172,35 €
Spitze 159,90 €

Zusätzliche Stütze **+ 23,00 €**.

Weitere Bügelgriff-Befestigungs-Systeme siehe ab S. 840.

■ E5513D

duraver[®]

HOPPE-Edelstahl-Bügelgriff, Bogenform mit Design-Elementen:

- Design-Elemente: Verbindungsringe zu den Stützen
- Stützen: rund, schräg 45°
- Befestigung: verdeckt, Bügelgriff-Befestigungs-System-Nr. 11



Beschreibung	Ø	Länge		F69		P.E.	Krt.
		Stichmaß		Art.-Nr./€			
Bügelgriff Bogenform mit Design-Ringen, Stück	30	485		1841531		1	1
		250		216,32			
		485		1841653		1	1
		300		216,32			

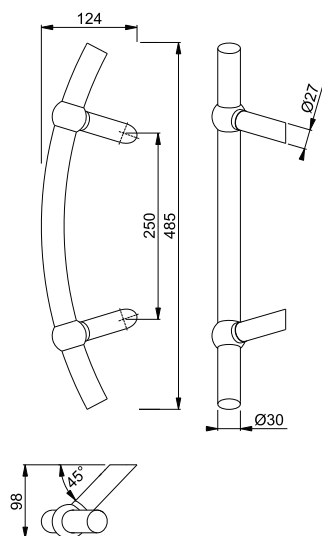

Weitere Bügelgriff-Befestigungs-Systeme siehe ab S. 840.

Athinai - M516

duravert®

HOPPE-Messing-Bügelgriff, Bogenform:
• Befestigung: verdeckt, Bügelgriff-Befestigungs-System-Nr. 11



Beschreibung	Stichmaß	F49R/F98R	F77R/F52R	P.E.	Krt.
		Art.-Nr./€	Art.-Nr./€		
Bügelgriff Bogenform, Stück	250	1843894 164,19	3043858 187,67	1	5

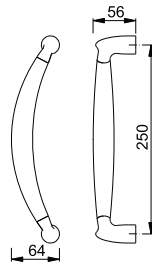

Farbvarianten:

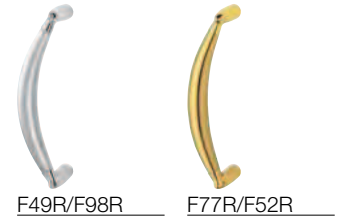

F49R/F98R

F77R/F52R

Resista® wird auf alle Oberflächen gewährt, die in der Farbnummer den Buchstaben **R** enthalten.

Resista®

Weitere Bügelgriff-Befestigungs-Systeme siehe ab S. 840.

5

Monte Carlo - M550LG

duravert®

HOPPE-Messing-Bügelgriff, Bogenform:
• Befestigung: verdeckt, Bügelgriff-Befestigungs-System-Nr. 11



Beschreibung	Stichmaß	F46-R	F65-R	F74-R	F75-R	P.E.	Krt.
		Art.-Nr./€	Art.-Nr./€	Art.-Nr./€	Art.-Nr./€		
Bügelgriff Bogenform, Stück	250	2301886 243,57	2301894 243,57	2301907 252,93	2301915 262,29	1	5

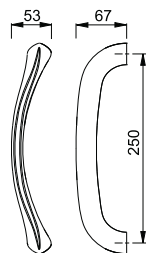

Farbvarianten:



F46-R

F65-R

F74-R

F75-R

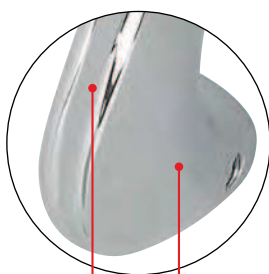

poliertes Griff-Detail

satinierter Flächen

Resista® wird auf alle Oberflächen gewährt, die in der Farbnummer den Buchstaben **R** enthalten.

Resista®

Weitere Bügelgriff-Befestigungs-Systeme siehe ab S. 840.

Bügelgriffe





mehr als üblich **duraplus**[®]

5004

duraplus®

HOPPE-Aluminium-Bügelgriff, Stangenform:

- Stützen: gekröpft
- Befestigung: verdeckt, Bügelgriff-Befestigungs-System-Nr. 11

Beschreibung	Ø	Länge	F1	F9-2			P.E.	Krt.
		Stichmaß	Art.-Nr./€	Art.-Nr./€				
Bügelgriff Stangenform, Stück	25	330	3779101	2345951			1	5
		210	88,09	105,72				

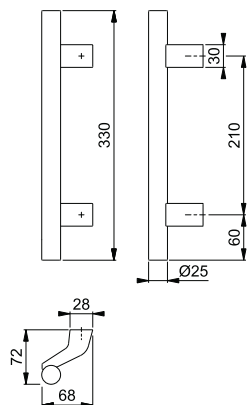

Weitere Bügelgriff-Befestigungs-Systeme siehe ab S. 840.



5004DR

duraplus®

HOPPE-Aluminium-Bügelgriff, Stangenform mit Design-Elementen:

- Design-Elemente: je 2 Rillen an beiden Enden der Griffstange
- Stützen: gekröpft
- Befestigung: verdeckt, Bügelgriff-Befestigungs-System-Nr. 11

Beschreibung	Ø	Länge	F1	F9-2			P.E.	Krt.
		Stichmaß	Art.-Nr./€	Art.-Nr./€				
Bügelgriff Stangenform mit Design-Rillen (je 2 x an beiden Enden), Stück	25	330	3779099	2346195			1	5
		210	92,61	111,12				

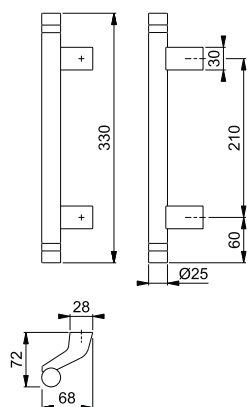

Weitere Bügelgriff-Befestigungs-Systeme siehe ab S. 840.



■ **5010**

duraplus®



HOPPE-Aluminium-Bügelgriff, U-Form:

- Befestigung: verdeckt, Bügelgriff-Befestigungs-System-Nr. 11

Beschreibung	Ø	Stichmaß	F1				P.E.	Krt.
			Art.-Nr./€					
Bügelgriff U-Form, Stück	30	300	8051229 99,09				1	5
		350	6859177 99,09				1	5

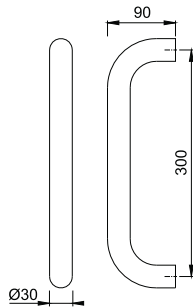

Weitere Bügelgriff-Befestigungs-Systeme siehe ab S. 840.

5

■ **5110**

duraplus®



HOPPE-Aluminium-Bügelgriff, verkröpfte U-Form:

- Befestigung: verdeckt, Bügelgriff-Befestigungs-System-Nr. 11

Beschreibung	Ø	Stichmaß	F1				P.E.	Krt.
			Art.-Nr./€					
Bügelgriff verkröpfte U-Form, Stück	30	300	8051419 107,38				1	5
		350	8051385 107,38				1	5

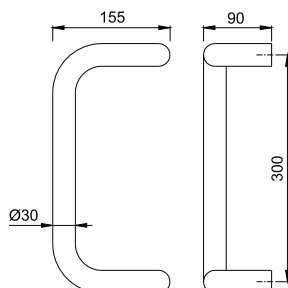

Weitere Bügelgriff-Befestigungs-Systeme siehe ab S. 840.

5210

duraplus®

HOPPE-Aluminium-Bügelgriff, Dreieckform:

- Befestigung: verdeckt, Bügelgriff-Befestigungs-System-Nr. 11



Beschreibung	Ø	Stichmaß	F1				P.E.	Krt.
			Art.-Nr./€					
Bügelgriff Dreieckform, Stück	30	300	8051336 118,38				1	5
		350	8051302 118,38				1	5

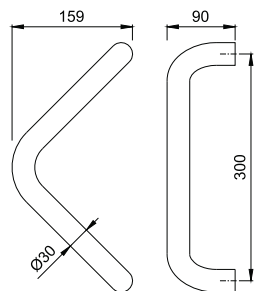

Weitere Bügelgriff-Befestigungs-Systeme siehe ab S. 840.

5310

duraplus®

HOPPE-Aluminium-Bügelgriff, Halbkreisform:

- Befestigung: verdeckt, Bügelgriff-Befestigungs-System-Nr. 11



Beschreibung	Ø	Stichmaß	F1				P.E.	Krt.
			Art.-Nr./€					
Bügelgriff Halbkreisform, Stück	30	300	8051260 137,64				1	5
		350	8051252 137,64				1	5

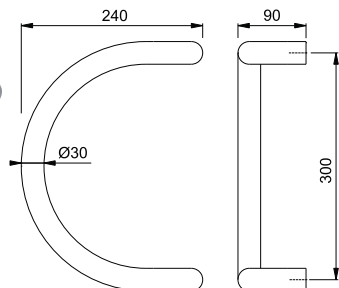

Weitere Bügelgriff-Befestigungs-Systeme siehe ab S. 840.



■ **E5000**

duraplus®

HOPPE-Edelstahl-Bügelgriff, U-Form:

- Befestigung: verdeckt, Bügelgriff-Befestigungs-System-Nr. 11



Beschreibung	Ø	Stichmaß	F69			P.E.	Krt.
			Art.-Nr./€				
Bügelgriff U-Form, Stück	25	300	553648 81,20			1	5
		350	602551 81,20			1	5

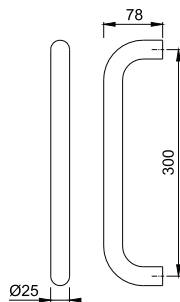

Weitere Bügelgriff-Befestigungs-Systeme siehe ab S. 840.

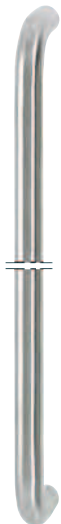

■ **E5000 XL (Sonderlänge)**

duraplus®

HOPPE-Edelstahl-Bügelgriff, U-Form in Sonderlänge:

- Stichmaß: von 400-1200 mm sind möglich
 - Befestigung: verdeckt, Bügelgriff-Befestigungs-System-Nr. 11
- Bei der Bestellung bitte das gewünschte Stichmaß angeben!



Beschreibung	Ø	Stichmaß	F69			P.E.	Krt.
			Art.-Nr./€				
Bügelgriff U-Form in Sonderlänge, Stück	25	400-1200	1780619 5,00			1	1

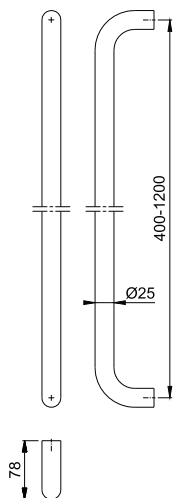

Preis = Aufpreis pro begonnene 100 mm. Basispreis ist der Preis des Bügelgriff-Modells E5000.

Weitere Bügelgriff-Befestigungs-Systeme siehe ab S. 840.

■ E5010

duraplus®

HOPPE-Edelstahl-Bügelgriff, U-Form:

- Befestigung: verdeckt, Bügelgriff-Befestigungs-System-Nr. 11



Beschreibung	Ø	Stichmaß	F69	P.E.	Krt.
			Art.-Nr./€		
Bügelgriff U-Form, Stück	30	300	556144 91,31	1	5
		350	602599 91,31	1	5

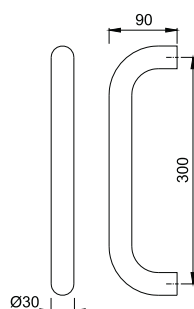

Weitere Bügelgriff-Befestigungs-Systeme siehe ab S. 840.

■ E5010 XL (Sonderlänge)

duraplus®

HOPPE-Edelstahl-Bügelgriff, U-Form in Sonderlänge:

- Stichmaß: von 400-2400 mm sind möglich
- Stütze: ab einem Stichmaß von 1301 mm wird eine zusätzliche Stütze empfohlen
- Befestigung: verdeckt, Bügelgriff-Befestigungs-System-Nr. 11

Bei der Bestellung bitte das gewünschte Stichmaß und, wenn gewünscht, die zusätzliche Stütze angeben!



Beschreibung	Ø	Stichmaß	F69	P.E.	Krt.
			Art.-Nr./€		
Bügelgriff U-Form in Sonderlänge, Stück	30	400-2400	1780627 5,00	1	1

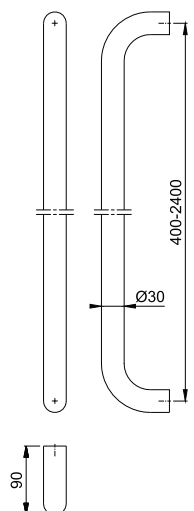

Preis = Aufpreis pro begonnene 100 mm. Basispreis ist der Preis des Bügelgriff-Modells E5010.

Zusätzliche Stütze + **23,00 €**.

Weitere Bügelgriff-Befestigungs-Systeme siehe ab S. 840.

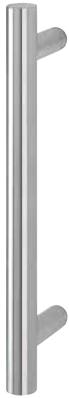

■ **E5011**

duraplus®

HOPPE-Edelstahl-Bügelgriff, Stangenform:

- Stützen: rund, gerade
- Befestigung: verdeckt, Bügelgriff-Befestigungs-System-Nr. 11



Beschreibung	Ø	Länge	F69				P.E.	Krt.
		Stichmaß	Art.-Nr./€					
Bügelgriff Stangenform, Stück	30	400	6520605				1	5
		300	47,01					
		500	2010595				1	5
		300	49,74					
		600	2010624				1	5
		400	52,49					
		800	2010632				1	5
		560	57,98					
		1000	2010659				1	5
		700	63,44					
		1200	2010974				1	1
		900	68,93					
		1400	2010982				1	1
		1000	74,41					
		1600	2011029				1	1
1200	79,90							
1800	2011037				1	1		
1300	85,38							

5

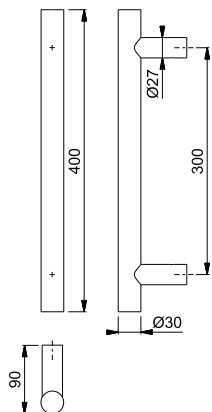

Weitere Bügelgriff-Befestigungs-Systeme siehe ab S. 840.

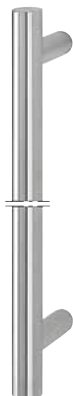

■ E5011 XL (Sonderlänge)

duraplus®

HOPPE-Edelstahl-Bügelgriff, Stangenform in Sonderlänge:

- Grifflänge: von 1001-1600 mm sind möglich
 - Stichmaß: von 971-1570 mm sind möglich
 - Stützen: rund, gerade; ab einem Stichmaß von 1301 mm wird eine zusätzliche Stütze empfohlen
 - Befestigung: verdeckt, Bügelgriff-Befestigungs-System-Nr. 11
- Bitte die gewünschte Grifflänge, das Stichmaß und, wenn gewünscht, die zusätzliche Stütze angeben! Sollte eine asymmetrische Anordnung der Stützen gewünscht sein, bitte Position angeben!



Beschreibung	Ø	Länge	F69				P.E.	Krt.
		Stichmaß	Art.-Nr./€					
Bügelgriff Stangenform in Sonderlänge, Stück	30	250-1000	6518369				1	1
		100-970	66,14					
		1001-1600 971-1570	3724979 85,36				1	1
		1601-2600 1571-2570	3725074 115,49				1	1

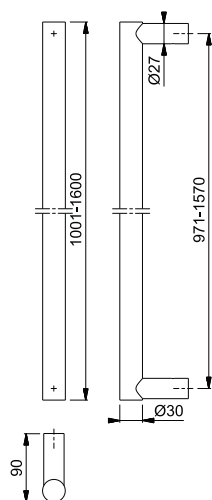

Zusätzliche Stütze + **23,00 €**.

Weitere Bügelgriff-Befestigungs-Systeme siehe ab S. 840.

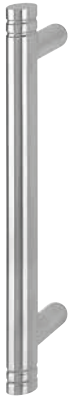

■ **E5011DR (je 2 Design-Rillen an beiden Enden)**

duraplus®

HOPPE-Edelstahl-Bügelgriff, Stangenform mit Design-Elementen:

- Design-Elemente: je 2 Rillen an beiden Enden der Griffstange
- Stützen: rund, gerade
- Befestigung: verdeckt, Bügelgriff-Befestigungs-System-Nr. 11



Beschreibung	Ø	Länge		F69			P.E.	Krt.
		Stichmaß		Art.-Nr./€				
Bügelgriff Stangenform mit Design-Rillen (je 2 x an beiden Enden), Stück	30	400		3224421			1	5
		300		68,85				
		500		3224448			1	1
		300		73,92				
		600		3224544			1	1
		400		79,01				
		1000		3224579			1	1
		700		99,16				
1200		3224595			1	1		
		900		109,30				

5

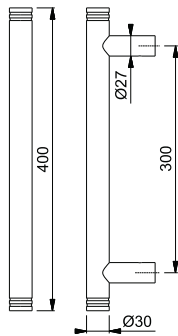

Sonderlängen auf Anfrage.
Weitere Bügelgriff-Befestigungs-Systeme siehe ab S. 840.



■ **E5011DR (4 Design-Rillen mittig)**

duraplus®

HOPPE-Edelstahl-Bügelgriff, Stangenform mit Design-Elementen:

- Design-Element: 4 Rillen mittig an der Griffstange
- Stützen: rund, gerade
- Befestigung: verdeckt, Bügelgriff-Befestigungs-System-Nr. 11



Beschreibung	Ø	Länge		F69			P.E.	Krt.
		Stichmaß		Art.-Nr./€				
Bügelgriff Stangenform mit Design-Rillen (4 x mittig), Stück	30	400		3224464			1	5
		300		68,85				
		500		3224608			1	1
		300		73,92				
		600		3224616			1	1
		400		79,01				

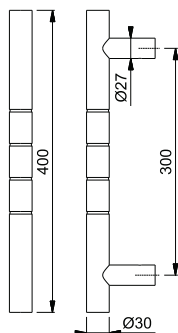

Sonderlängen auf Anfrage.
Weitere Bügelgriff-Befestigungs-Systeme siehe ab S. 840.

■ E5012

duraplus®

HOPPE-Edelstahl-Bügelgriff, Stangenform:

- Stützen: rund, schräg 45°
- Befestigung: verdeckt, Bügelgriff-Befestigungs-System-Nr. 11

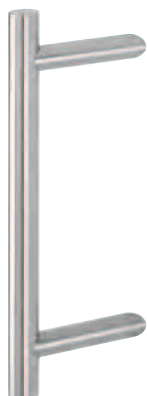

Beschreibung	Ø	Länge	F69				P.E.	Krt.
		Stichmaß	Art.-Nr./€					
Bügelgriff Stangenform, Stück	30	400	8124414				1	5
		300	46,98					
		500	2011053				1	5
		300	49,71					
		600	2011061				1	5
		400	52,47					
		800	2011555				1	5
		560	57,95					
		1000	2011571				1	5
		700	63,41					
		1200	2011598				1	1
		900	68,90					
		1400	2011643				1	1
		1000	74,39					
1600	2011678				1	1		
1200	79,87							
1800	2011707				1	1		
1300	85,36							

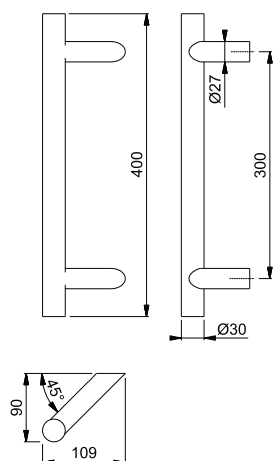

Weitere Bügelgriff-Befestigungs-Systeme siehe ab S. 840.

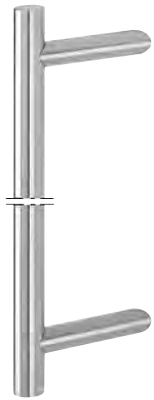

■ **E5012 XL (Sonderlänge)**

duraplus®

HOPPE-Edelstahl-Bügelgriff, Stangenform in Sonderlänge:

- Grifflänge: von 1001-1600 mm sind möglich
- Stichmaß: von 971-1570 mm sind möglich
- Stützen: rund, schräg 45°; ab einem Stichmaß von 1301 mm wird eine zusätzliche Stütze empfohlen
- Befestigung: verdeckt, Bügelgriff-Befestigungs-System-Nr. 11

Bitte die gewünschte Grifflänge, das Stichmaß und, wenn gewünscht, die zusätzliche Stütze angeben! Sollte eine asymmetrische Anordnung der Stützen gewünscht sein, bitte Position und Seite (rechts oder links zeigend) angeben!



Beschreibung	Ø	Länge		F69			P.E.	Krt.
		Stichmaß	Art.-Nr./€					
Bügelgriff Stangenform in Sonderlänge, Stück	30	250-1000	1780694				1	1
		100-970	66,14					
		1001-1600	3725111				1	1
		971-1570	85,36					
		1601-2600	3725154				1	1
		1571-2570	115,49					

5

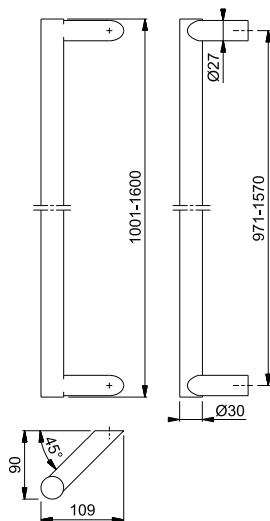

Zusätzliche Stütze + **23,00 €**.

Weitere Bügelgriff-Befestigungs-Systeme siehe ab S. 840.

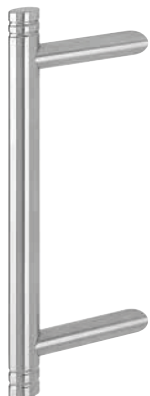

■ E5012DR (je 2 Design-Rillen an beiden Enden)

duraplus®

HOPPE-Edelstahl-Bügelgriff, Stangenform mit Design-Elementen:

- Design-Elemente: je 2 Rillen an beiden Enden der Griffstange
- Stützen: rund, schräg 45°
- Befestigung: verdeckt, Bügelgriff-Befestigungs-System-Nr. 11



Beschreibung	Ø	Länge		F69			P.E.	Krt.
		Stichmaß		Art.-Nr./€				
Bügelgriff Stangenform mit Design-Rillen (je 2 x an beiden Enden), Stück	30	400		3224510			1	5
		300		68,85				
		500		3224691			1	5
		300		73,92				
		600		3224712			1	5
		400		79,01				
		800		3224739			1	5
		560		89,02				
1000		3224763			1	5		
		700		99,16				

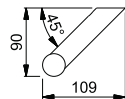
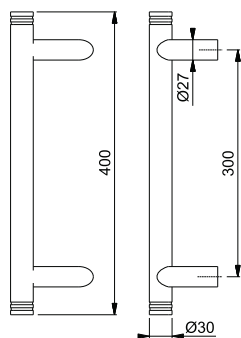

Sonderlängen auf Anfrage.

Weitere Bügelgriff-Befestigungs-Systeme siehe ab S. 840.

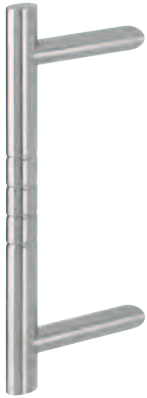

■ **E5012DR (4 Design-Rillen mittig)**

duraplus®

HOPPE-Edelstahl-Bügelgriff, Stangenform mit Design-Elementen:

- Design-Element: 4 Rillen mittig an der Griffstange
- Stützen: rund, schräg 45°
- Befestigung: verdeckt, Bügelgriff-Befestigungs-System-Nr. 11



Beschreibung	Ø	Länge		F69		P.E.	Krt.
		Stichmaß		Art.-Nr./€			
Bügelgriff Stangenform mit Design-Rillen (4 x mittig), Stück	30	400		3224528		1	5
		300		68,85			
		500		3224798		1	5
		300		73,92			
		600		3224827		1	5
		400		79,01			
		800		3224851		1	5
		560		89,02			
1000		3224878		1	5		
		700		99,16			

5

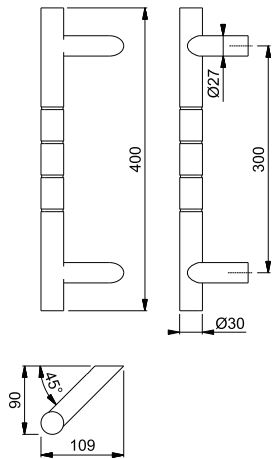

Sonderlängen auf Anfrage.
Weitere Bügelgriff-Befestigungs-Systeme siehe ab S. 840.

E5014

duraplus®

HOPPE-Edelstahl-Bügelgriff, Stangenform:

- Stützen: gekröpft, aus Aluminium
- Befestigung: verdeckt, Bügelgriff-Befestigungs-System-Nr. 11

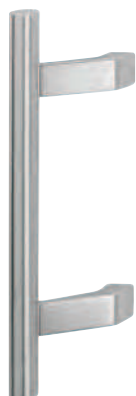

Beschreibung	Ø	Länge	F69/F1-2	F69/F31-1			P.E.	Krt.
		Stichmaß	Art.-Nr./€	Art.-Nr./€				
Bügelgriff Stangenform, Stück	30	400	2206301	3224974			1	5
		250	98,70	98,70				
		500	2206344				1	1
		300	104,03					
		600	2206387				1	1
		400	109,49					
		800	2206424				1	1
		560	120,41					
1000	2206459				1	1		
		700	131,30					

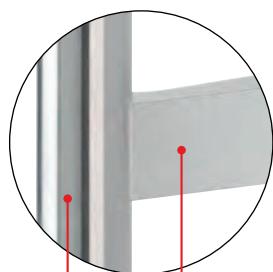

Edelstahl-Stange
Aluminium-Stützen

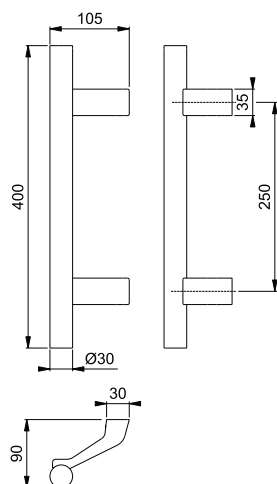

Farbvarianten:

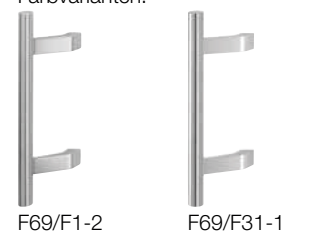

F69/F1-2 F69/F31-1

Sonderlängen auf Anfrage.

Weitere Bügelgriff-Befestigungs-Systeme siehe ab S. 840.

E5015

duraplus®

HOPPE-Edelstahl-Bügelgriff, U-Form, auf Gehrung:

- Befestigung: verdeckt, Bügelgriff-Befestigungs-System-Nr. 11



Beschreibung	Ø	Stichmaß	F69				P.E.	Krt.
			Art.-Nr./€					
Bügelgriff U-Form, auf Gehrung, Stück	30	300	2206766				1	5
		350	2206782				1	5
			96,75					
			96,75					

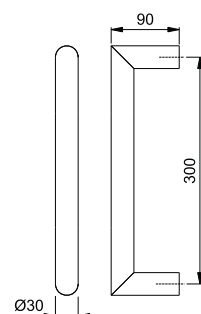

Sonderlängen auf Anfrage.

Weitere Bügelgriff-Befestigungs-Systeme siehe ab S. 840.

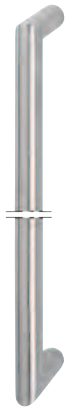

■ **E5015 XL (Sonderlänge)**

duraplus®

HOPPE-Edelstahl-Bügelgriff, U-Form, auf Gehrung, in Sonderlänge:

- Stichmaß: von 1001-1600 mm sind möglich
 - Befestigung: verdeckt, Bügelgriff-Befestigungs-System-Nr. 11
- Bei der Bestellung bitte das gewünschte Stichmaß angeben!



Beschreibung	Ø	Stichmaß	F69				P.E.	Krt.
			Art.-Nr./€					
Bügelgriff U-Form, auf Gehrung, in Sonderlänge, Stück	30	350-1000	11596508 136,24				1	1
		1001-1600	11596515 175,73				1	1
		1601-2600	11596521 237,77				1	1

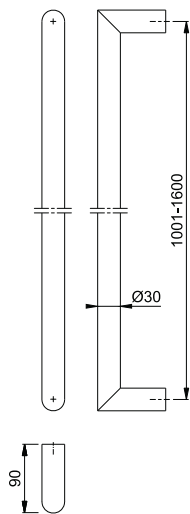

Weitere Bügelgriff-Befestigungs-Systeme siehe ab S. 840.

5



■ **E5019AD**

duraplus®

HOPPE-Edelstahl-Bügelgriff, Stangenform mit Design-Elementen:

- Design-Elemente: je 1 Spitze und 2 Rillen an beiden Enden der Griffstange
- Stützen: flach, schräg 45°, runde Stützen-Enden
- Befestigung: verdeckt, Bügelgriff-Befestigungs-System-Nr. 11



Beschreibung	Ø	Länge		F69				P.E.	Krt.
		Stichmaß		Art.-Nr./€					
Bügelgriff Stangenform mit Design-Elementen Spitzen und Rillen, Stück	25	300		3209782				1	5
		210		147,60					

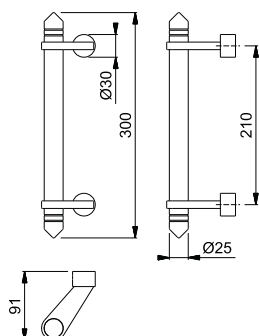

Weitere Bügelgriff-Befestigungs-Systeme siehe ab S. 840.

■ E5040

duraplus®

HOPPE-Edelstahl-Bügelgriff-Paar, U-Form:

- Befestigung: verdeckt, Bügelgriff-Befestigungs-System-Nr. 5



Beschreibung	Ø	Stichmaß	F69				P.E.	Krt.
			Art.-Nr./€					
Bügelgriff U-Form, Paar	20	200	2799240 100,10				1	5
		300	2799258 105,59				1	5
		650	2799274 131,12				1	5

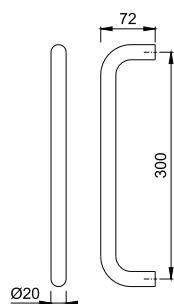

Weitere Bügelgriff-Befestigungs-Systeme siehe ab S. 840.



■ E5061

duraplus®

HOPPE-Edelstahl-Bügelgriff, Stangenform:

- Stützen: rund, gerade
- Befestigung: verdeckt, Bügelgriff-Befestigungs-System-Nr. 11



Beschreibung	Ø	Länge	F69				P.E.	Krt.
		Stichmaß	Art.-Nr./€					
Bügelgriff Stangenform, Stück	35	400	3225070				1	5
		300	78,05				1	5
		500	3225299				1	5
		300	83,12				1	5
		600	3225301				1	5
		400	88,22				1	5
		800	3225310				1	5
		560	98,23				1	5
		1000	3225336				1	5
		700	108,39				1	5
		1200	3225344				1	1
		900	118,51				1	1
		1400	3225361				1	1
		1000	128,67				1	1
1600	3225387				1	1		
1200	138,84				1	1		
1800	3225395				1	1		
1300	149,01				1	1		

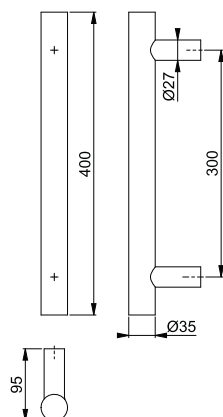

Weitere Bügelgriff-Befestigungs-Systeme siehe ab S. 840.



duraplus®

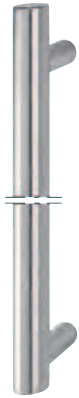

■ **E5061 XL (Sonderlänge)**

HOPPE-Edelstahl-Bügelgriff, Stangenform in Sonderlänge:

- Grifflänge: von 1001-1600 mm sind möglich
- Stichmaß: von 971-1570 mm sind möglich
- Stützen: rund, gerade; ab einem Stichmaß von 1301 mm wird eine zusätzliche Stütze empfohlen
- Befestigung: verdeckt, Bügelgriff-Befestigungs-System-Nr. 11

Bitte die gewünschte Grifflänge, das Stichmaß und, wenn gewünscht, die zusätzliche Stütze angeben! Sollte eine asymmetrische Anordnung der Stützen gewünscht sein, bitte Position angeben!



Beschreibung	Ø	Länge		F69		P.E.	Krt.
		Stichmaß	Art.-Nr./€				
Bügelgriff Stangenform in Sonderlänge, Stück	35	250-1000	3347448			1	1
		100-970	111,41				
		1001-1600 971-1570	3740434 139,31			1	1
		1601-2600 1571-2570	3740485 181,22			1	1

5

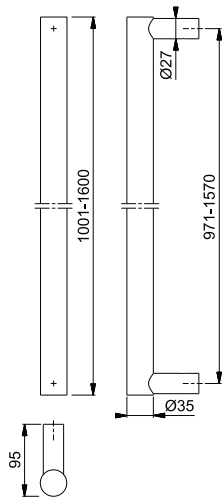

Zusätzliche Stütze + **23,00 €**.

Weitere Bügelgriff-Befestigungs-Systeme siehe ab S. 840.

E5062

duraplus®

HOPPE-Edelstahl-Bügelgriff, Stangenform:

- Stützen: rund, schräg 45°
- Befestigung: verdeckt, Bügelgriff-Befestigungs-System-Nr. 11



Beschreibung	Ø	Länge	F69				P.E.	Krt.
		Stichmaß	Art.-Nr./€					
Bügelgriff Stangenform, Stück	35	400	3225117				1	5
		300	78,05					
		500	3225408				1	5
		300	83,12					
		600	3225432				1	5
		400	88,22					
		800	3225441				1	5
		560	98,23					
		1000	3225459				1	5
		700	108,39					
		1200	3225467				1	1
		900	118,51					
		1400	3225475				1	1
		1000	128,67					
		1600	3225483				1	1
1200	138,84							
1800	3225491				1	1		
1300	149,01							

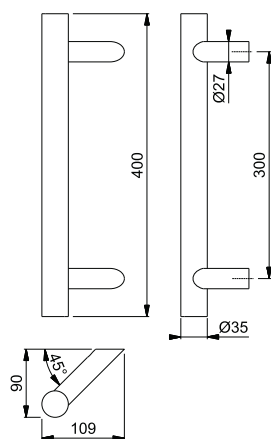

Weitere Bügelgriff-Befestigungs-Systeme siehe ab S. 840.

duraplus®

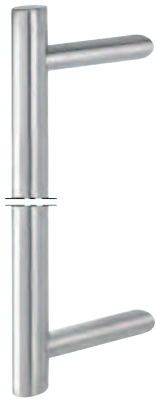

■ **E5062 XL (Sonderlänge)**

HOPPE-Edelstahl-Bügelgriff, Stangenform in Sonderlänge:

- Grifflänge: von 1001-1600 mm sind möglich
- Stichmaß: von 971-1570 mm sind möglich
- Stützen: rund, schräg 45°; ab einem Stichmaß von 1301 mm wird eine zusätzliche Stütze empfohlen
- Befestigung: verdeckt, Bügelgriff-Befestigungs-System-Nr. 11

Bitte die gewünschte Grifflänge, das Stichmaß und, wenn gewünscht, die zusätzliche Stütze angeben! Sollte eine asymmetrische Anordnung der Stützen gewünscht sein, bitte Position und Seite (rechts oder links zeigend) angeben!



Beschreibung	Ø	Länge		F69			P.E.	Krt.
		Stichmaß	Art.-Nr./€					
Bügelgriff Stangenform in Sonderlänge, Stück	35	250-1000	3347456				1	1
		100-970	111,41					
		1001-1600	3740451				1	1
		971-1570	139,31					
		1601-2600	3740493				1	1
		1571-2570	181,22					

5

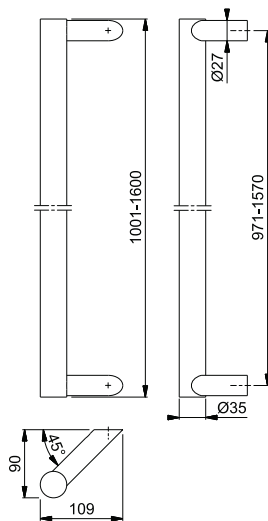

Zusätzliche Stütze + **23,00 €**.

Weitere Bügelgriff-Befestigungs-Systeme siehe ab S. 840.

Neu

■ **E5091**

duraplus®

HOPPE-Edelstahl-Bügelgriff mit D-förmigem Querschnitt, Stangenform:

- Stützen: rund, gerade
- Befestigung: verdeckt, Bügelgriff-Befestigungs-System-Nr. 11



Beschreibung	Länge Stichmaß	F69 Art.-Nr./€				P.E.	Krt.
	560	143,00					
	1000	11681408				1	1
	700	156,00					
	1200	11681415				1	1
	900	169,00					
	1400	11681421				1	1
	1000	182,00					
	1600	11681512				1	1
	1200	195,00					
	1800	11681433				1	1
	1300	208,00					

Weitere Bügelgriff-Befestigungs-Systeme siehe ab S. 840.

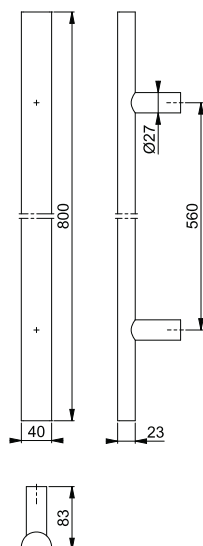

Neu



■ **E5091 XL (Sonderlänge)**

duraplus®

HOPPE-Edelstahl-Bügelgriff mit D-förmigem Querschnitt, Stangenform in Sonderlänge:

- Grifflänge: von 1001-1600 mm sind möglich
- Stichmaß: von 971-1570 mm sind möglich
- Stützen: rund, gerade; ab einem Stichmaß von 1301 mm wird eine zusätzliche Stütze empfohlen
- Befestigung: verdeckt, Bügelgriff-Befestigungs-System-Nr. 11

Bitte die gewünschte Grifflänge, das Stichmaß und, wenn gewünscht, die zusätzliche Stütze angeben! Sollte eine asymmetrische Anordnung der Stützen gewünscht sein, bitte Position angeben!



Beschreibung	Länge		F69	P.E.	Krt.
	Stichmaß	Art.-Nr./€			
Bügelgriff D-förmige Stangenform in Sonderlänge, Stück	270-1000	11687034		1	1
	100-970	159,25			
	1001-1600	11687046		1	1
	971-1570	195,00			
	1601-2000	11687065		1	1
	1571-1970	260,00			

5

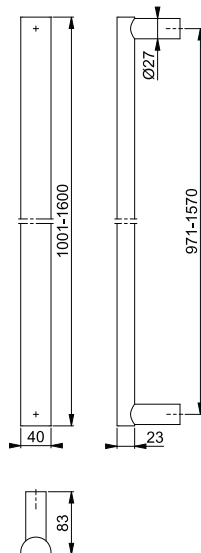

Zusätzliche Stütze + **23,00 €**.

Weitere Bügelgriff-Befestigungs-Systeme siehe ab S. 840.

Neu

■ E5095

duraplus®

HOPPE-Edelstahl-Bügelgriff mit D-förmigem Querschnitt, U-Form:

- Befestigung: verdeckt, Bügelgriff-Befestigungs-System-Nr. 11



Beschreibung	Stichmaß	F69	P.E.	Krt.
		Art.-Nr./€		
Bügelgriff D-förmige U-Form, Stück	1000	11681378 169,00	1	1
	1200	11681445 182,00	1	1
	1400	11681457 195,00	1	1
	1600	11681469 208,00	1	1

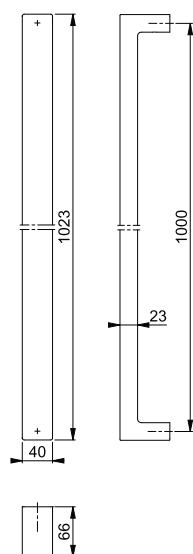

Weitere Bügelgriff-Befestigungs-Systeme siehe ab S. 840.

Neu



E5095AC

duraplus®

HOPPE-Edelstahl-Bügelgriff mit D-förmigem Querschnitt, U-Form mit Fingerscanner:

- Befestigung: verdeckt, Bügelgriff-Befestigungs-System-Nr. 11
- Fingerscanner: Zeilensensor, Lebensdauer > 2 Mio. Benutzungen, Betriebstemperatur -20 bis +60° C, Schutzklasse IP 65, Feuchtigkeitsverträglichkeit bis zu 95% relative Luftfeuchtigkeit, Speicherkapazität bis 150 Fingerabdrücke
- Elektrischer Anschluss: für Motorschloss FUHR multitronic
- Zubehör: Infrarot-Fernbedienung und Kabel mit integrierter Steuereinheit sind im Lieferumfang



Beschreibung	Elektrischer Anschluss	Stichmaß	F69	P.E.	Krt.
			Art.-Nr./€		
Bügelgriff D-förmige U-Form mit Fingerscanner, Stück	FUHR multitronic	1200	11681081 832,00	1	1
		1400	11681093 845,00	1	1
		1600	11681105 858,00	1	1
	Winkhaus blueMatic EAV3	1200	11681123 832,00	1	1
		1400	11681135 845,00	1	1
		1600	11681147 858,00	1	1

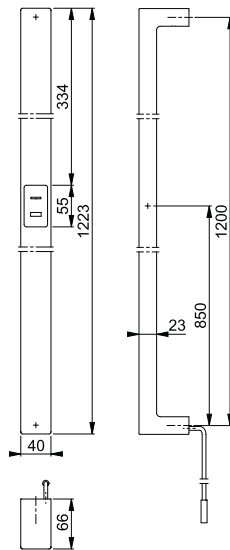

Erforderliches Y-Kabel für Motorschloss Winkhaus blueMatic EAV3 nicht im Lieferumfang.

Auch mit elektrischen Anschlüssen für Motorschlösser GU-SECURITY Automatic mit A-Öffner, KFV GENIUS und Winkhaus blueMotion sowie in den Längen/Stichmaßen 1000/700 und 1600/1200 lieferbar. Preise und Lieferzeiten auf Anfrage.

Weitere Bügelgriff-Befestigungs-Systeme siehe ab S. 840.

5

E5100

duraplus®

HOPPE-Edelstahl-Bügelgriff, verkröpfte U-Form:

- Befestigung: verdeckt, Bügelgriff-Befestigungs-System-Nr. 11



Beschreibung	Ø	Stichmaß	F69	P.E.	Krt.
			Art.-Nr./€		
Bügelgriff verkröpfte U-Form, Stück	25	300	602575 86,22	1	5
		350	556090 86,22	1	5

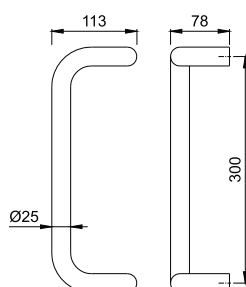

Weitere Bügelgriff-Befestigungs-Systeme siehe ab S. 840.

E5110

duraplus®

HOPPE-Edelstahl-Bügelgriff, verkröpfte U-Form:

- Befestigung: verdeckt, Bügelgriff-Befestigungs-System-Nr. 11



Beschreibung	Ø	Stichmaß	F69				P.E.	Krt.
			Art.-Nr./€					
Bügelgriff verkröpfte U-Form, Stück	30	300	602605 75,40				1	5
		350	610563 75,40				1	5

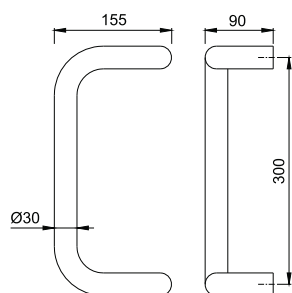

Weitere Bügelgriff-Befestigungs-Systeme siehe ab S. 840.

E5119C

duraplus®

HOPPE-Edelstahl-Bügelgriff, Stangenform:

- Stützen: stabförmig, schräg, runde Stützen-Enden
- Befestigung: verdeckt, Bügelgriff-Befestigungs-System-Nr. 11

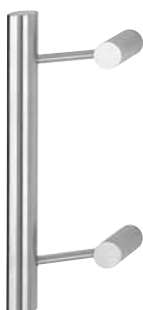

Beschreibung	Ø	Länge	F69				P.E.	Krt.
		Stichmaß	Art.-Nr./€					
Bügelgriff Stangenform, Stück	30	310	3210505 75,40				1	5
		210	3221888 85,98				1	1
		500	3221896 91,23				1	1
		350	3221909 101,76				1	1
		600	3221933 122,72				1	1
		450						
		800						
		650						
1200								
1050								

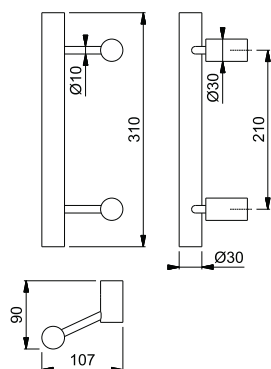

Weitere Bügelgriff-Befestigungs-Systeme siehe ab S. 840.

■ **E5200**

duraplus®

HOPPE-Edelstahl-Bügelgriff, Dreieckform:

- Befestigung: verdeckt, Bügelgriff-Befestigungs-System-Nr. 11



Beschreibung	Ø	Stichmaß	F69				P.E.	Krt.
			Art.-Nr./€					
Bügelgriff Dreieckform, Stück	25	300	573578 97,55				1	5
		350	610556 97,55				1	5

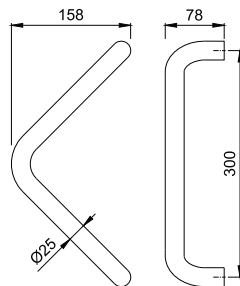

Weitere Bügelgriff-Befestigungs-Systeme siehe ab S. 840.

5

■ **E5210**

duraplus®

HOPPE-Edelstahl-Bügelgriff, Dreieckform:

- Befestigung: verdeckt, Bügelgriff-Befestigungs-System-Nr. 11



Beschreibung	Ø	Stichmaß	F69				P.E.	Krt.
			Art.-Nr./€					
Bügelgriff Dreieckform, Stück	30	300	556106 86,22				1	5
		350	595297 86,22				1	5

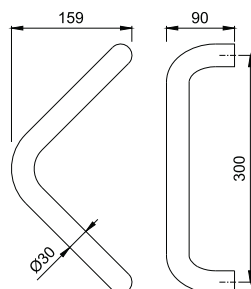

Weitere Bügelgriff-Befestigungs-Systeme siehe ab S. 840.

E5310

duraplus®

HOPPE-Edelstahl-Bügelgriff, Halbkreisform:
 • Befestigung: verdeckt, Bügelgriff-Befestigungs-System-Nr. 11



Beschreibung	Ø	Stichmaß	F69	P.E.	Krt.
			Art.-Nr./€		
Bügelgriff Halbkreisform, Stück	30	300	6804538 86,22	1	5
		350	598212 86,22	1	5

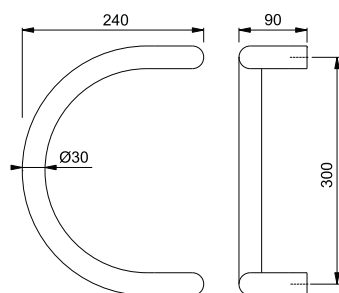

Weitere Bügelgriff-Befestigungs-Systeme siehe ab S. 840.

E5311

duraplus®

HOPPE-Edelstahl-Bügelgriff, Halbkreisform:
 • Stützen: rund, gerade
 • Befestigung: verdeckt, Bügelgriff-Befestigungs-System-Nr. 11



Beschreibung	Ø	Stichmaß	F69	P.E.	Krt.
			Art.-Nr./€		
Bügelgriff Halbkreisform, Stück	30	300	588282 118,77	1	5
		350	610617 118,77	1	5

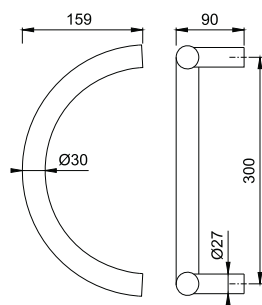

Weitere Bügelgriff-Befestigungs-Systeme siehe ab S. 840.



E5511

duraplus®

HOPPE-Edelstahl-Bügelgriff, Bogenform:

- Stützen: rund, gerade
- Befestigung: verdeckt, Bügelgriff-Befestigungs-System-Nr. 11



Beschreibung	Ø	Länge		F69		P.E.	Krt.
		Stichmaß	Art.-Nr./€				
Bügelgriff Bogenform, Stück	30	350	2707940			1	5
		210	122,54				
		800	2611059				
		695	144,35				
		1200	2694851				
Bügelgriff Bogenform mit dritter Stütze, Stück	30	1000	166,17			1	1
		1600	2694860				
		1400	211,93				
		2000	2694878				
		1800	233,64			1	1

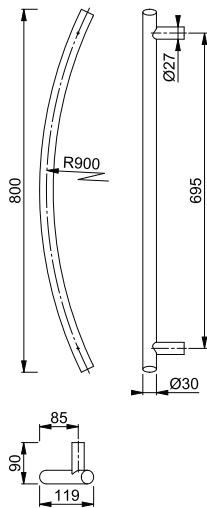

Weitere Bügelgriff-Befestigungs-Systeme siehe ab S. 840.

5



E5606

duraplus®

HOPPE-Edelstahl-Bügelgriff, rechteckige Bogenform:

- Stützen: quadratisch, gerade
- Befestigung: verdeckt, Bügelgriff-Befestigungs-System-Nr. 11



Beschreibung	Länge	F69		P.E.	Krt.
		Stichmaß	Art.-Nr./€		
Bügelgriff rechteckige Bogenform, Stück	408	2206871		1	5
	250	141,75			
	500	2420375			
	350	152,52			
	697	2292473			
	500	173,76		1	5

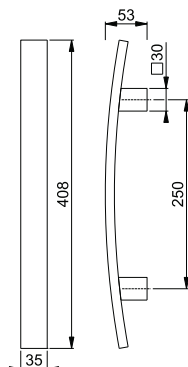

Weitere Bügelgriff-Befestigungs-Systeme siehe ab S. 840.



E5718

duraplus®

HOPPE-Edelstahl-Bügelgriff, quadratische U-Form, auf Gehrung:

- Befestigung: verdeckt, Bügelgriff-Befestigungs-System-Nr. 11



Beschreibung	□	Länge	F69				P.E.	Krt.
		Stichmaß	Art.-Nr./€					
Bügelgriff quadratische U-Form, auf Gehrung, Stück	30x30	330	3226030				1	5
		300	150,54					
		500	3226048				1	1
		470	156,91					

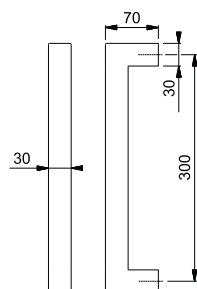

Weitere Bügelgriff-Befestigungs-Systeme siehe ab S. 840.



E5724

duraplus®

HOPPE-Edelstahl-Bügelgriff, rechteckige Stangenform:

- Stützen: quadratisch, schräg 45°
- Befestigung: verdeckt, Bügelgriff-Befestigungs-System-Nr. 11



Beschreibung	□	Länge	F69				P.E.	Krt.
		Stichmaß	Art.-Nr./€					
Bügelgriff rechteckige Stangenform, Stück	40x15	400	3977458				1	5
		300	88,71					
		500	3977466				1	5
		300	91,44					
		600	3977474				1	5
		400	94,20					
		800	3977503				1	5
		560	99,68					
		1000	3977520				1	5
		700	105,14					
		1200	3977538				1	1
		900	110,63					
		1400	3977554				1	1
		1000	116,12					
		1600	3977589				1	1
		1200	121,60					
1800	3977597				1	1		
1300	127,06							

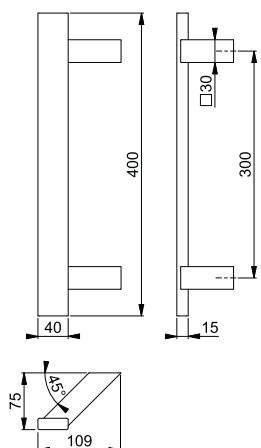

Weitere Bügelgriff-Befestigungs-Systeme siehe ab S. 840.

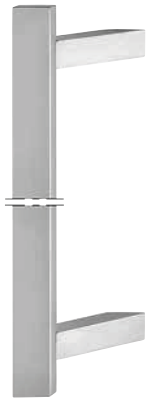

■ E5724 XL (Sonderlänge)

duraplus®

HOPPE-Edelstahl-Bügelgriff, rechteckige Stangenform in Sonderlänge:

- Grifflänge: von 1001-1600 mm sind möglich
- Stichmaß: von 961-1560 mm sind möglich
- Stützen: quadratisch, schräg 45°; ab einem Stichmaß von 1301 mm wird eine zusätzliche Stütze empfohlen
- Befestigung: verdeckt, Bügelgriff-Befestigungs-System-Nr. 11

Bitte die gewünschte Grifflänge, das Stichmaß und, wenn gewünscht, die zusätzliche Stütze angeben! Sollte eine asymmetrische Anordnung der Stützen gewünscht sein, bitte Position und Seite (rechts oder links zeigend) angeben!



Beschreibung	□	Länge		F69			P.E.	Krt.
		Stichmaß	Art.-Nr./€					
Bügelgriff rechteckige Stangenform in Sonderlänge, Stück	40x15	250-1000	3977600				1	1
		180-960	107,87					
		1001-1600	3977626				1	1
		961-1560	127,06					
		1601-2600	3977642				1	1
		1561-2560	157,20					

5

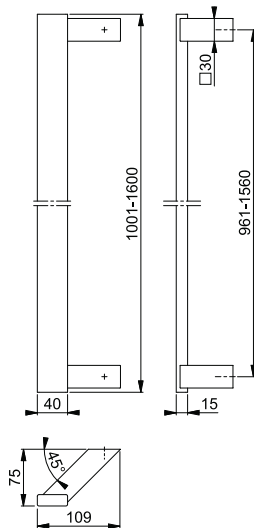

Zusätzliche Stütze + **23,00 €**.

Weitere Bügelgriff-Befestigungs-Systeme siehe ab S. 840.

■ E5726

duraplus®

HOPPE-Edelstahl-Bügelgriff, rechteckige Stangenform:

- Stützen: quadratisch, gerade
- Befestigung: verdeckt, Bügelgriff-Befestigungs-System-Nr. 11



Beschreibung	□	Länge		F69				P.E.	Krt.
		Stichmaß	Art.-Nr./€						
Bügelgriff rechteckige Stangenform, Stück	40x15	400	3977239					1	5
		300	88,71						
		500	3977255					1	5
		300	91,44						
		600	3977263					1	5
		400	94,20						
		800	3977280					1	5
		560	99,68						
		1000	3977298					1	5
		700	105,14						
		1200	3977343					1	1
		900	110,63						
		1400	3977351					1	1
		1000	116,12						
1600	3977360					1	1		
1200	121,60								
1800	3977386					1	1		
1300	127,06								

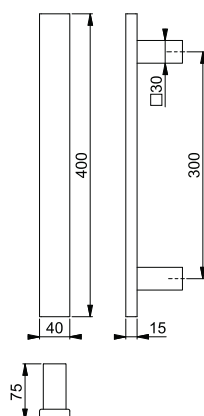

Weitere Bügelgriff-Befestigungs-Systeme siehe ab S. 840.

duraplus®



■ **E5726 XL (Sonderlänge)**

HOPPE-Edelstahl-Bügelgriff, rechteckige Stangenform in Sonderlänge:

- Grifflänge: von 1001-1600 mm sind möglich
- Stichmaß: von 961-1560 mm sind möglich
- Stützen: quadratisch, gerade; ab einem Stichmaß von 1301 mm wird eine zusätzliche Stütze empfohlen
- Befestigung: verdeckt, Bügelgriff-Befestigungs-System-Nr. 11

Bitte die gewünschte Grifflänge, das Stichmaß und, wenn gewünscht, die zusätzliche Stütze angeben! Sollte eine asymmetrische Anordnung der Stützen gewünscht sein, bitte Position angeben!



Beschreibung	□	Länge		F69			P.E.	Krt.
		Stichmaß	Art.-Nr./€					
Bügelgriff rechteckige Stangenform in Sonderlänge, Stück	40x15	250-1000	3977394				1	1
		180-960	107,87					
		1001-1600	3977407				1	1
		961-1560	127,06					
		1601-2600	3977423				1	1
		1561-2560	157,20					

5

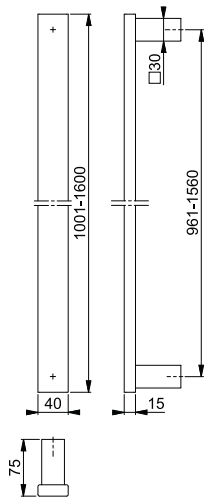

Zusätzliche Stütze + **23,00 €**.

Weitere Bügelgriff-Befestigungs-Systeme siehe ab S. 840.

■ E5764

duraplus®

HOPPE-Edelstahl-Bügelgriff, quadratische Stangenform:

- Stützen: quadratisch, schräg 45°
- Befestigung: verdeckt, Bügelgriff-Befestigungs-System-Nr. 11

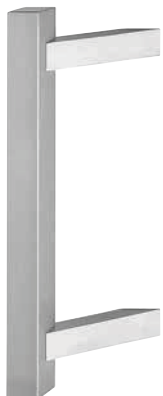

Beschreibung	□	Länge	F69				P.E.	Krt.
		Stichmaß	Art.-Nr./€					
Bügelgriff quadratische Stangenform, Stück	35x35	400	3977036				1	5
		300	74,80					
		500	3977052				1	5
		300	77,53					
		600	3977061				1	5
		400	80,29					
		800	3977079				1	5
		560	85,77					
		1000	3977095				1	5
		700	91,23					
		1200	3977108				1	5
		900	96,72					
		1400	3977124				1	5
		1000	102,21					
1600	3977132				1	5		
1200	107,69							
1800	3977159				1	5		
1300	113,15							

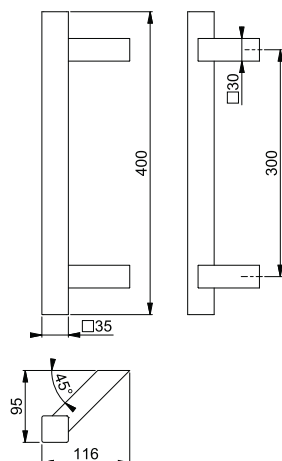

Weitere Bügelgriff-Befestigungs-Systeme siehe ab S. 840.

duraplus®

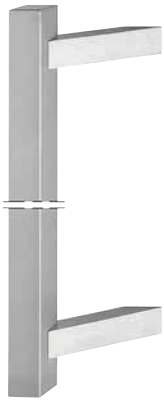

■ **E5764 XL (Sonderlänge)**

HOPPE-Edelstahl-Bügelgriff, quadratische Stangenform in Sonderlänge:

- Grifflänge: von 1001-1600 mm sind möglich
- Stichmaß: von 961-1560 mm sind möglich
- Stützen: quadratisch, schräg 45°; ab einem Stichmaß von 1301 mm wird eine zusätzliche Stütze empfohlen
- Befestigung: verdeckt, Bügelgriff-Befestigungs-System-Nr. 11

Bitte die gewünschte Grifflänge, das Stichmaß und, wenn gewünscht, die zusätzliche Stütze angeben! Sollte eine asymmetrische Anordnung der Stützen gewünscht sein, bitte Position und Seite (rechts oder links zeigend) angeben!



Beschreibung	□	Länge		F69			P.E.	Krt.
		Stichmaß	Art.-Nr./€					
Bügelgriff quadratische Stangenform in Sonderlänge, Stück	35x35	250-1000	3977167				1	1
		180-960	93,96					
		1001-1600	3977183				1	1
		961-1560	113,18					
		1601-2600	3977191				1	1
		1561-2560	143,31					

5

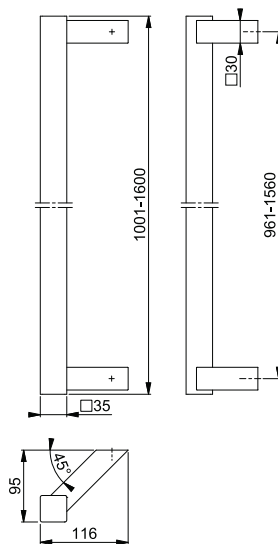

Zusätzliche Stütze + **23,00 €**.
Weitere Bügelgriff-Befestigungs-Systeme siehe ab S. 840.

■ E5764AC

duraplus®

HOPPE-Edelstahl-Bügelgriff, quadratische Stangenform mit Fingerscanner:

- Stützen: quadratisch, schräg 45°
- Befestigung: verdeckt, Bügelgriff-Befestigungs-System-Nr. 11
- Fingerscanner: Zeilensensor, Lebensdauer > 2 Mio. Benutzungen, Betriebstemperatur -20 bis +60° C, Schutzklasse IP 65, Feuchtigkeitsverträglichkeit bis zu 95% relative Luftfeuchtigkeit, Speicherkapazität bis 150 Fingerabdrücke
- Elektrischer Anschluss: für Motorschloss FUHR multitronic
- Zubehör: Infrarot-Fernbedienung und Kabel mit integrierter Steuereinheit sind im Lieferumfang



Beschreibung	□	Elektrischer Anschluss	Länge		F69 Art.-Nr./€	P.E.	Krt.	
			Stichmaß					
Bügelgriff quadratische Stangenform mit Fingerscanner, rechts (für DIN linke Tür), Stück	35x35	FUHR multitronic	1200		11555208	1	1	
			900		717,05			
			1400		11555233			
		Winkhaus blueMatic EAV3	1000		722,54		1	1
			1200		11555166		1	1
			900		717,05			
Bügelgriff quadratische Stangenform mit Fingerscanner, links (für DIN rechte Tür), Stück	35x35	FUHR multitronic	1200		1155543	1	1	
			900		717,05			
			1400		11555555			
		Winkhaus blueMatic EAV3	1000		722,54		1	1
			1200		11555403		1	1
			900		717,05			
			1400		11555415	1	1	
			1000		722,54			

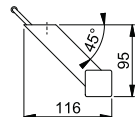
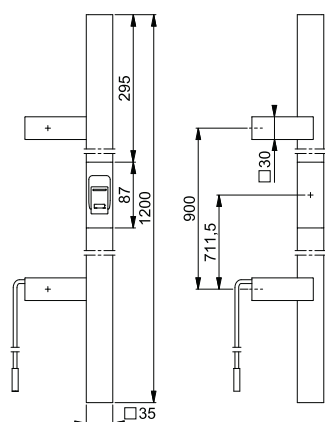

Erforderliches Y-Kabel für Motorschloss Winkhaus blueMatic EAV3 nicht im Lieferumfang.

Auch mit elektrischen Anschlüssen für Motorschlösser GU-SECURITY Automatic mit A-Öffner, KFV GENIUS und Winkhaus blueMotion sowie in den Längen/Stichmaßen 1000/700 und 1600/1200 lieferbar. Preise und Lieferzeiten auf Anfrage.

Weitere Bügelgriff-Befestigungs-Systeme siehe ab S. 840.

■ **E5766**

duraplus®

HOPPE-Edelstahl-Bügelgriff, quadratische Stangenform:

- Stützen: quadratisch, gerade
- Befestigung: verdeckt, Bügelgriff-Befestigungs-System-Nr. 11



Beschreibung	□	Länge	F69				P.E.	Krt.
		Stichmaß	Art.-Nr./€					
Bügelgriff quadratische Stangenform, Stück	35x35	400	3975591				1	5
		300	106,99					
		500	3975604				1	5
		300	109,72					
		600	3975612				1	5
		400	112,48					
		800	3975621				1	5
		560	117,96					
		1000	3975639				1	5
		700	123,42					
		1200	3975647				1	1
		900	128,91					
		1400	3975655				1	1
		1000	134,39					
1600	3975663				1	1		
1200	139,88							
1800	3975671				1	1		
1300	145,34							

5

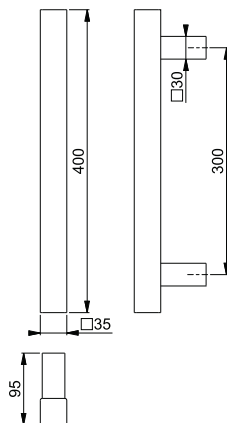

Weitere Bügelgriff-Befestigungs-Systeme siehe ab S. 840.



■ E5766 XL (Sonderlänge)

duraplus®

HOPPE-Edelstahl-Bügelgriff, quadratische Stangenform in Sonderlänge:

- Grifflänge: von 1001-1600 mm sind möglich
 - Stichmaß: von 961-1560 mm sind möglich
 - Stützen: quadratisch, gerade; ab einem Stichmaß von 1301 mm wird eine zusätzliche Stütze empfohlen
 - Befestigung: verdeckt, Bügelgriff-Befestigungs-System-Nr. 11
- Bitte die gewünschte Grifflänge, das Stichmaß und, wenn gewünscht, die zusätzliche Stütze angeben! Sollte eine asymmetrische Anordnung der Stützen gewünscht sein, bitte Position angeben!



Beschreibung	□	Länge		F69			P.E.	Krt.
		Stichmaß	Art.-Nr./€					
Bügelgriff quadratische Stangenform in Sonderlänge, Stück	35x35	250-1000	3976893				1	1
		180-960	136,55					
		1001-1600 961-1560	3976906 155,77				1	1
		1601-2600 1561-2560	3976957 185,90				1	1

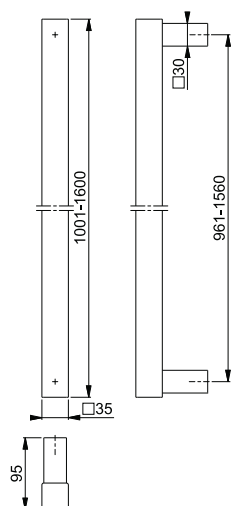

Zusätzliche Stütze + **23,00 €**.

Weitere Bügelgriff-Befestigungs-Systeme siehe ab S. 840.

■ **E5766AC**

duraplus®

HOPPE-Edelstahl-Bügelgriff, quadratische Stangenform mit Fingerscanner:

- Stützen: quadratisch, gerade
- Befestigung: verdeckt, Bügelgriff-Befestigungs-System-Nr. 11
- Fingerscanner: Zeilensensor, Lebensdauer > 2 Mio. Benutzungen, Betriebstemperatur -20 bis +60° C, Schutzklasse IP 65, Feuchtigkeitsverträglichkeit bis zu 95% relative Luftfeuchtigkeit, Speicherkapazität bis 150 Fingerabdrücke
- Elektrischer Anschluss: für Motorschloss FUHR multitronic
- Zubehör: Infrarot-Fernbedienung und Kabel mit integrierter Steuereinheit sind im Lieferumfang



Beschreibung	□	Elektrischer Anschluss	Länge	F69	P.E.	Krt.
			Stichmaß	Art.-Nr./€		
Bügelgriff quadratische Stangenform mit Fingerscanner, Stück	35x35	FUHR multitronic	1200	11555853	1	1
			900	749,24		
			1400	11555865		
		Winkhaus blueMatic EAV3	1000	754,73	1	1
			1200	11555804		
			900	749,24		
			1400	11555828	1	1
			1000	754,73		

5

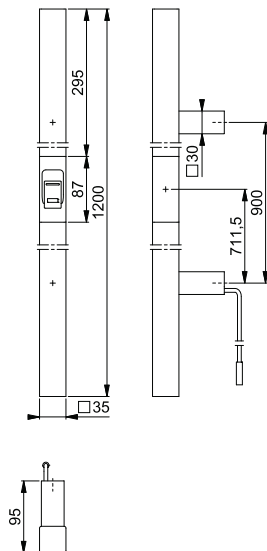

Erforderliches Y-Kabel für Motorschloss Winkhaus blueMatic EAV3 nicht im Lieferumfang.

Auch mit elektrischen Anschlüssen für Motorschlösser GU-SECURITY Automatic mit A-Öffner, KFV GENIUS und Winkhaus blueMotion sowie in den Längen/ Stichmaßen 1000/700 und 1600/1200 lieferbar. Preise und Lieferzeiten auf Anfrage.

Weitere Bügelgriff-Befestigungs-Systeme siehe ab S. 840.



3247N

duraplus®

HOPPE-Aluminium-Schmalschild für Profiltüren (Außenseite), für Bügelgriff:

- Schild: Stütznocken
- Befestigung: verdeckt, von innen, durchgehend, Gewindeschrauben M6
- Besonderheit: zwei Befestigungspunkte zur Aufnahme von Bügelgriffen in verkröpfter U-, Dreieck- und Halbkreisform mit einem Stichmaß von 300 mm



Beschreibung		Lochung/ Abstand	F1	F31-1	F9016	P.E.	Krt.
			Art.-Nr./€	Art.-Nr./€	Art.-Nr./€		
Schmalschild für Bügelgriff, Stück	57-62	 92	11632008 79,48	11632045 119,24	11632021 79,48	1	10

